

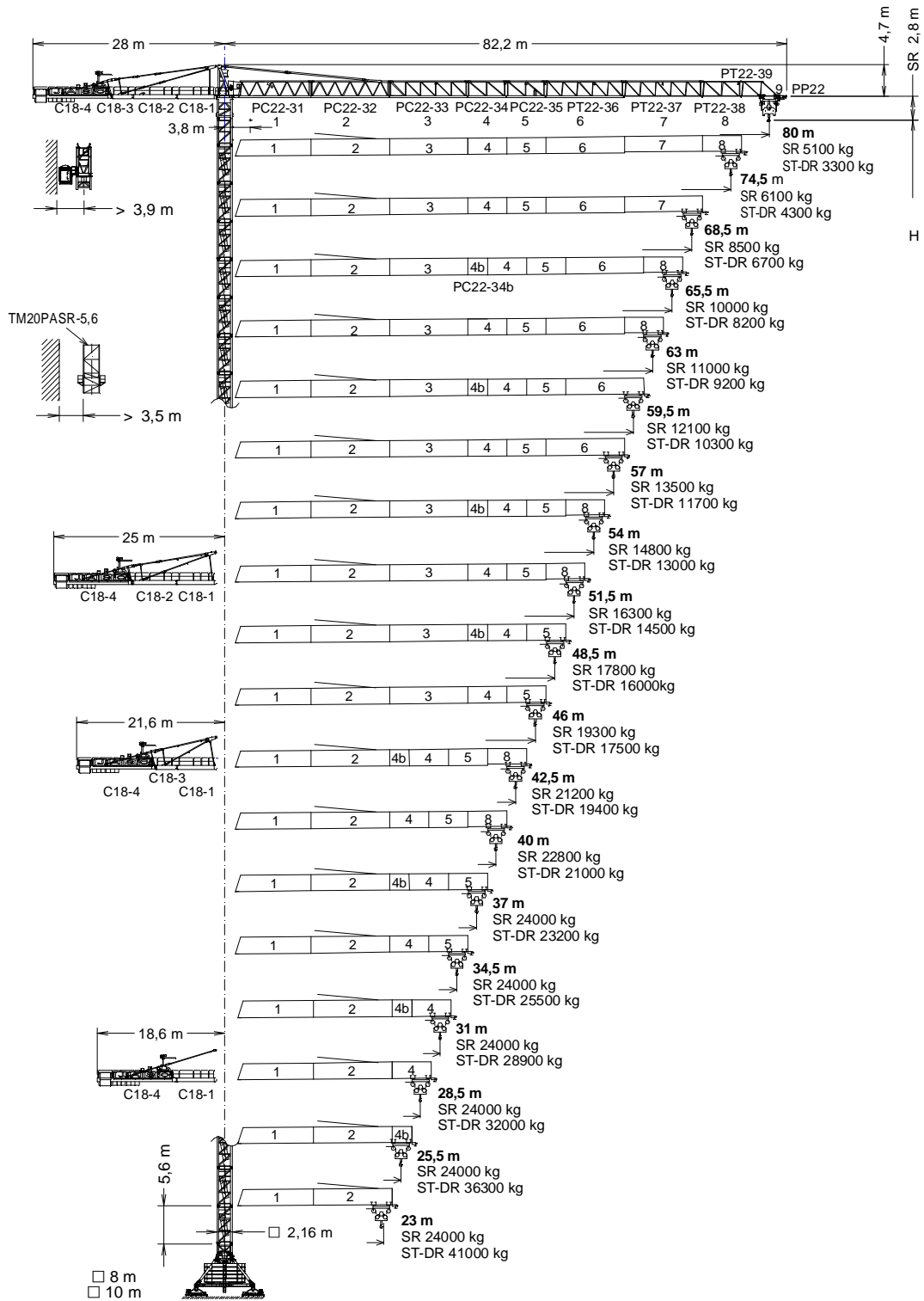

EN 14439
C25

UNE-EN-ISO 9001



C18-1	170.50.100	PC22-34	170.43.000	ASR20	160.21.200	BSR1 8-20-5,6	204.20.000
C18-2	170.50.200	PC22-34b	170.43.300	ASP20	212.21.200	ABH 100C	170.23.000
C18-3	170.50.300	PC22-35	170.44.000	TSR20	153.31.800	TM20PASR-5,6	206.35.000
C18-4	170.50.500	PT22-36	170.45.000	TSR20-5,6	204.31.000		
PC22-31	170.40.000	PT22-37	170.46.000	TSP20	212.32.400		
PC22-32	170.41.000	PT22-38	170.47.000	TSP20-5,6	212.31.000		
PC22-33	170.42.000	PT22-39	170.48.000	TSP20-5,6A	212.31.300		
		PP22	170.48.300				

Fecha / Date: 18/03/2020



Reservado el derecho a modificaciones sin previo aviso. Declinamos toda responsabilidad derivada de la información proporcionada / Subject to modification, without previous warning. This information is supplied without liability / L'entreprise se réserve le droit de procéder à des modifications sans préavis. Nous déclinons toute responsabilité quant aux informations fournies / Мы оставляем за собой право на внесение изменений без предварительного уведомления. Мы снимаем с себя любую ответственность в отношении предоставленной информации / Önceden bildirilmeksizin değiştirilme hakkı saklıdır. Verilen bilgiler için hiçbir sorumluluk kabul etmemekteyiz



FEM 1005 – C25

SR

(H_{SR}) ESTACIONARIA 1 / STATIONARY 1 / STATIONAIRE / СТАЦИОНАРНОЕ СОСТОЯНИЕ / SABIT / ثابتة

▽▽	H(m)	□	⊠
80	56,8	10	-
74,5	56,8	10	-
68,5	55,1	9	1
65,5	51,2	9	-
63	51,2	9	-
59,5	51,2	9	-
57	51,2	9	-
54	49,5	8	1
51,5	49,5	8	1
48,5	49,5	8	1
46	45,6	8	-
42,5	45,6	8	-
40	45,6	8	-
37	49,5	8	1
34,5	49,5	8	1
31	56,8	10	-
28,5	56,8	10	-
25,5	62,4	11	-
23	62,4	11	-

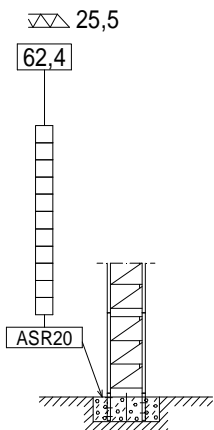

▽▽	H(m)	⊠	▨	□	⊠
80	88,8	8	1	6	1
74,5	88,8	8	1	6	1
68,5	88,8	8	1	6	1
65,5	84,9	8	1	6	-
63	84,9	8	1	6	-
59,5	84,9	8	1	6	-
57	84,9	8	1	6	-
54	84,9	8	1	6	-
51,5	84,9	8	1	6	-
48,5	84,9	8	1	6	-
46	84,9	8	1	6	-
42,5	84,9	8	1	6	-
40	84,9	8	1	6	-
37	90,5	8	1	7	-
34,5	90,5	8	1	7	-
31	96,1	8	1	8	-
28,5	96,1	8	1	8	-
25,5	96,1	8	1	8	-
23	96,1	8	1	8	-

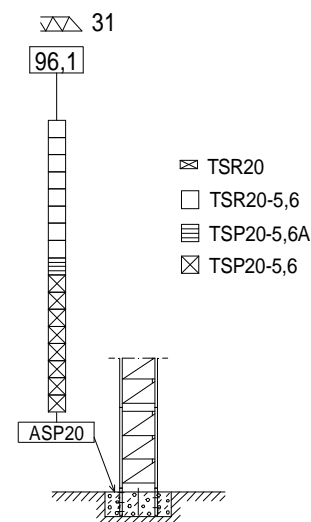

(H_{SR}) TRASLACIÓN / TRAVELLING / TRASLATION / ПЕРЕМЕЩЕНИЕ / RAY YÜRÜYÜŞLÜ / متحركة

(H_{SR}) ESTACIONARIA 3 / STATIONARY 3 / STATIONAIRE / СТАЦИОНАРНОЕ СОСТОЯНИЕ / SABIT / ثابتة

▽▽	H(m)	□	⊠
80	62,6	9	1
74,5	62,6	9	1
68,5	58,7	9	-
65,5	53,1	8	-
63	53,1	8	-
59,5	53,1	8	-
57	53,1	8	-
54	53,1	8	-
51,5	53,1	8	-
48,5	53,1	8	-
46	47,5	7	-
42,5	47,5	7	-
40	47,5	7	-
37	51,4	7	1
34,5	51,4	7	1
31	62,6	9	1
28,5	62,6	9	1
25,5	68,2	10	1
23	68,2	10	1

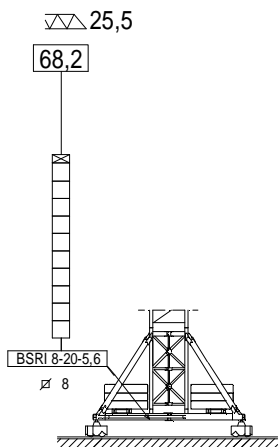

▽▽	H(m)	□	⊠
80	61,9	9	1
74,5	61,9	9	1
68,5	58,0	9	-
65,5	56,3	8	1
63	56,3	8	1
59,5	56,3	8	1
57	56,3	8	1
54	52,4	8	-
51,5	52,4	8	-
48,5	52,4	8	-
46	50,7	7	1
42,5	50,7	7	1
40	50,7	7	1
37	52,4	8	-
34,5	52,4	8	-
31	61,9	9	1
28,5	61,9	9	1
25,5	67,5	10	1
23	67,5	10	1

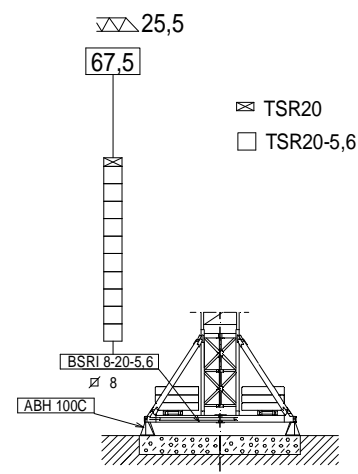

H =
 Altura máxima bajo gancho sin arriostrar (m).
 Maximum height under hook without fastening (m).
 Hauteur maximale sous crochet sans ancrage (m).
 Максимальная высота под крюком без крепления (m).
 Bağlantısız maksimum kanca altı yüksekliği (m).
 أقصى ارتفاع تحت الخطاف بدون ربط (m)

ST-DR

(H_{SR}) ESTACIONARIA 1 / STATIONARY 1 / STATIONAIRE / СТАЦИОНАРНОЕ СОСТОЯНИЕ / SABIT / ثابته

▽▽	H(m)	□	⊠
80	50,5	9	-
74,5	50,5	9	-
68,5	50,5	9	-
65,5	48,8	8	1
63	44,9	8	-
59,5	43,2	7	1
57	39,3	7	-
54	39,3	7	-
51,5	39,3	7	-
48,5	39,3	7	-
46	39,3	7	-
42,5	39,3	7	-
40	39,3	7	-
37	39,3	7	-
34,5	39,3	7	-
31	39,3	7	-
28,5	39,3	7	-
25,5	39,3	7	-
23	39,3	7	-

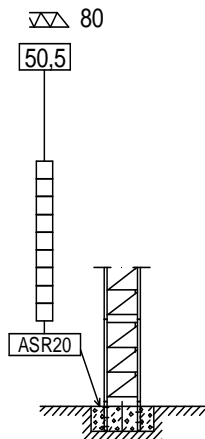

▽▽	H(m)	⊠	▨	□	⊠
80	82,5	8	1	5	1
74,5	82,5	8	1	5	1
68,5	82,5	8	1	5	1
65,5	78,6	8	1	5	-
63	78,6	8	1	5	-
59,5	78,6	8	1	5	-
57	78,6	8	1	5	-
54	78,6	8	1	5	-
51,5	78,6	8	1	5	-
48,5	78,6	8	1	5	-
46	78,6	8	1	5	-
42,5	78,6	8	1	5	-
40	78,6	8	1	5	-
37	78,6	8	1	5	-
34,5	78,6	8	1	5	-
31	78,6	8	1	5	-
28,5	78,6	8	1	5	-
25,5	78,6	8	1	5	-
23	78,6	8	1	5	-

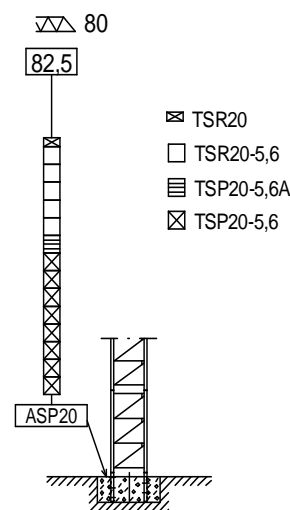

(H_{SR}) TRASLACIÓN / TRAVELLING / TRASLATION / ПЕРЕМЕЩЕНИЕ / RAY YÜRÜYÜŞLÜ / متحركة

(H_{SR}) ESTACIONARIA 3 / STATIONARY 3 / STATIONAIRE / СТАЦИОНАРНОЕ СОСТОЯНИЕ / SABIT / ثابته

▽▽	H(m)	□	⊠
80	56,3	8	1
74,5	56,3	8	1
68,5	56,3	8	1
65,5	52,4	8	-
63	50,7	7	1
59,5	46,8	7	-
57	45,1	6	1
54	45,1	6	1
51,5	45,1	6	1
48,5	45,1	6	1
46	45,1	6	1
42,5	45,1	6	1
40	45,1	6	1
37	45,1	6	1
34,5	45,1	6	1
31	45,1	6	1
28,5	45,1	6	1
25,5	45,1	6	1
23	45,1	6	1

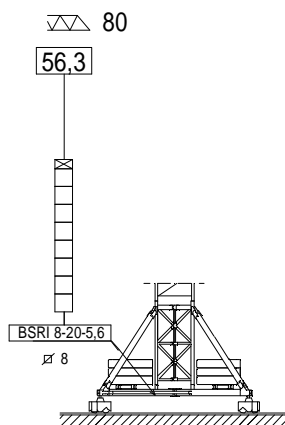

▽▽	H(m)	□	⊠
80	55,6	8	1
74,5	55,6	8	1
68,5	55,6	8	1
65,5	51,7	8	-
63	50,0	7	1
59,5	46,1	7	-
57	44,4	6	1
54	44,4	6	1
51,5	44,4	6	1
48,5	44,4	6	1
46	44,4	6	1
42,5	44,4	6	1
40	44,4	6	1
37	44,4	6	1
34,5	44,4	6	1
31	44,4	6	1
28,5	44,4	6	1
25,5	44,4	6	1
23	44,4	6	1

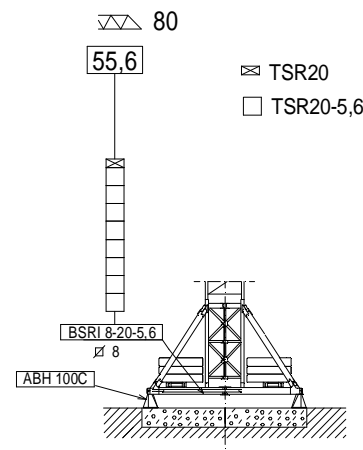

H =

Altura máxima bajo gancho sin arriostrar (m).
 Maximum height under hook without fastening (m).
 Hauteur maximale sous crochet sans ancrage (m).
 Максимальная высота под крюком без крепления (m).
 Bağlantısız maksimum kanca altı yüksekliği (m).
 أقصى ارتفاع تحت الخطاف بدون ربط (m)

H_{ST-SR} = H_{ST-DR} - 0,1



Fecha / Date: 18/03/2020

Reservado el derecho a modificaciones sin previo aviso. Declinamos toda responsabilidad derivada de la información proporcionada / Subject to modification, without previous warning. This information is supplied without liability / L'entreprise se réserve le droit de procéder à des modifications sans préavis. Nous déclinons toute responsabilité quant aux informations fournies / Мы оставляем за собой право на внесение изменений без предварительного уведомления. Мы снимаем с себя любую ответственность в отношении предоставленной информации / Önceden bildirilmeksizin değiştirilme hakkı saklıdır. Verilen bilgiler için hiçbir sorumluluk kabul etmemekteyiz / حقوق التغيير محفوظة دون إشعار مسبق. دون أدنى مسؤولية عن المعلومات المقدمة



FEM 1005 - C25

لجبا SR (t)		Cargas máximas / Maximum loads / Charges maximales / Максимальные нагрузки / Maksimum yük / أقصى حمولة SR – 24 t																					
[m]	24 t @ ...(m)	Alcance del gancho [m] / Hook reach [m] / Portée du crochet (m) / Радиус действия крюка (m) / Kancanın yüksekliği (m) / مدى الخطاف																					
		15	20	23	25,5	28,5	31	34,5	37	40	42,5	46	48,5	51,5	54	57	59,5	63	65,5	68,5	74,5	80	
80	22,7	24	24	23,6	21,1	18,6	16,9	15	13,8	12,6	11,7	10,6	10	9,2	8,7	8,1	7,7	7,1	6,8	6,4	5,7	5,1	
74,5	23,9	24	24	24	22,4	19,8	18	15,9	14,7	13,4	12,5	11,3	10,6	9,9	9,3	8,7	8,2	7,6	7,3	6,8	6,1	—	
68,5	28,2	24	24	24	24	23,8	21,6	19,2	17,8	16,2	15,2	13,8	13	12,1	11,4	10,7	10,1	9,4	9	8,5	—	—	
65,5	30,7	24	24	24	24	24	23,8	21,1	19,5	17,9	16,7	15,2	14,3	13,4	12,6	11,8	11,2	10,5	10	—	—	—	
63	31,9	24	24	24	24	24	24	22	20,4	18,7	17,5	15,9	15	14	13,2	12,4	11,8	11	—	—	—	—	
59,5	32,6	24	24	24	24	24	24	22,6	20,9	19,2	17,9	16,3	15,4	14,3	13,6	12,7	12,1	—	—	—	—	—	
57	34,3	24	24	24	24	24	24	23,9	22,1	20,2	18,9	17,3	16,3	15,2	14,4	13,5	—	—	—	—	—	—	
54	35,2	24	24	24	24	24	24	24	22,7	20,8	19,5	17,8	16,7	15,6	14,8	—	—	—	—	—	—	—	
51,5	36,5	24	24	24	24	24	24	24	23,6	21,7	20,3	18,5	17,5	16,3	—	—	—	—	—	—	—	—	
48,5	37,1	24	24	24	24	24	24	24	24	22,1	20,6	18,9	17,8	—	—	—	—	—	—	—	—	—	
46	37,8	24	24	24	24	24	24	24	24	22,6	21,1	19,3	—	—	—	—	—	—	—	—	—	—	
42,5	38	24	24	24	24	24	24	24	24	22,7	21,2	—	—	—	—	—	—	—	—	—	—	—	
40	38,2	24	24	24	24	24	24	24	24	22,8	—	—	—	—	—	—	—	—	—	—	—	—	
37	37	24	24	24	24	24	24	24	24	—	—	—	—	—	—	—	—	—	—	—	—	—	
34,5	34,5	24	24	24	24	24	24	24	—	—	—	—	—	—	—	—	—	—	—	—	—	—	
31	31	24	24	24	24	24	24	—	—	—	—	—	—	—	—	—	—	—	—	—	—	—	
28,5	28,5	24	24	24	24	24	—	—	—	—	—	—	—	—	—	—	—	—	—	—	—	—	
25,5	25,5	24	24	24	24	—	—	—	—	—	—	—	—	—	—	—	—	—	—	—	—	—	
23	23	24	24	24	—	—	—	—	—	—	—	—	—	—	—	—	—	—	—	—	—	—	

Fecha / Date: 18/03/2020



FEM 1005 – C25







Reservado el derecho a modificaciones sin previo aviso. Declinamos toda responsabilidad derivada de la información proporcionada / Subject to modification, without previous warning. This information is supplied without liability / L'entreprise se réserve le droit de procéder à des modifications sans préavis. Nous déclinons toute responsabilité quant aux informations fournies / Мы оставляем за собой право на внесение изменений без предварительного уведомления. Мы снимаем с себя любую ответственность в отношении предоставленной информации / Önceden bildirilmeksizin değiştirilme hakkı saklıdır. Verilen bilgiler için hiçbir sorumluluk kabul etmemekteyiz





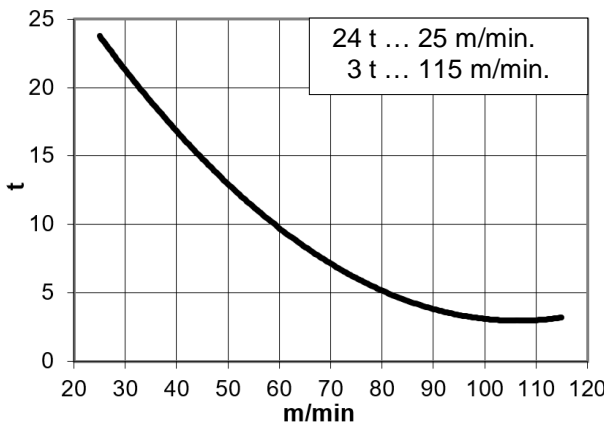
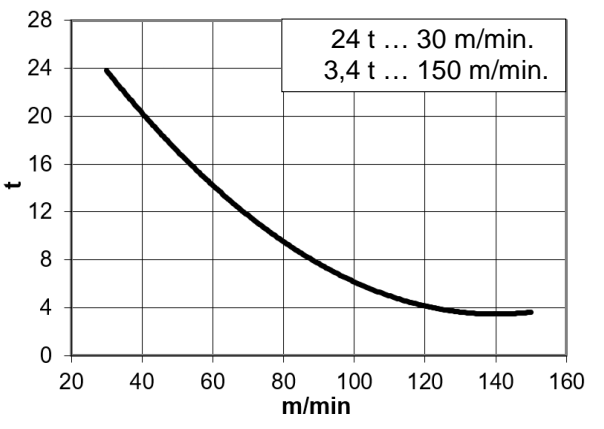

حقوق التغيير محفوظة دون إشعار مسبق. دون أدنى مسؤولية عن المعلومات المقدمة

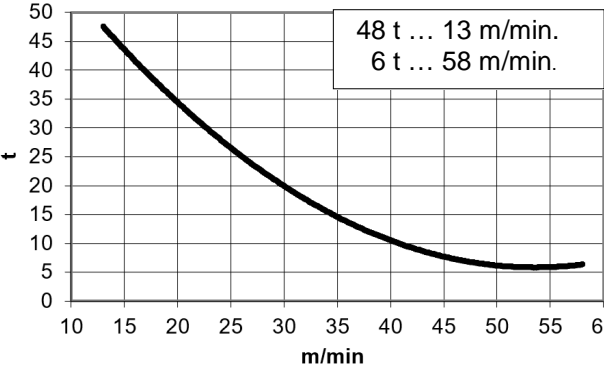
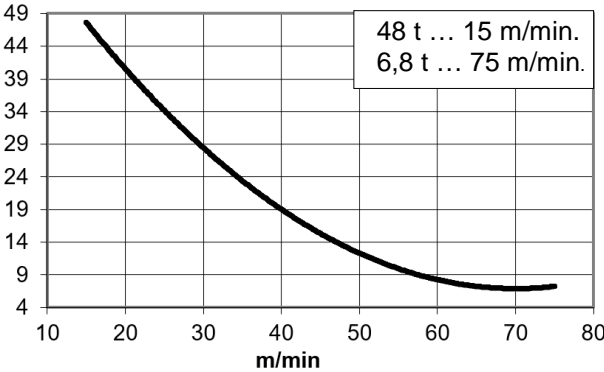
ST - SR [t]		Cargas máximas / Maximum loads / Charges maximales / Максимальные нагрузки / Maksimum yük / أقصى حمولة																					
		ST-SR – 24 t																					
[m]	24 t @ ...(m)	Alcance del gancho [m] / Hook reach [m] / Portée du crochet (m) / Радиус действия крюка (m) / Kancanın yüksekliği (m) / مدى الخطاف																					
		15	20	23	25,5	28,5	31	34,5	37	40	42,5	46	48,5	51,5	54	57	59,5	63	65,5	68,5	74,5	80	
80	22,4	24	24	23,2	20,6	18,1	16,3	14,3	13,1	11,8	10,9	9,8	9,1	8,4	7,8	7,2	6,8	6,2	5,8	5,4	4,7	4,1	
74,5	23,5	24	24	24	21,9	19,2	17,3	15,2	13,9	12,6	11,7	10,5	9,8	9	8,4	7,8	7,3	6,7	6,3	5,9	5,1	—	
68,5	27,6	24	24	24	24	23,1	21	18,5	17	15,4	14,3	12,9	12,1	11,2	10,5	9,7	9,2	8,5	8	7,5	—	—	
65,5	29,9	24	24	24	24	24	23,1	20,3	18,7	17	15,8	14,4	13,4	12,4	11,7	10,9	10,3	9,5	9	—	—	—	
63	31,1	24	24	24	24	24	24	21,3	19,6	17,8	16,6	15	14,1	13	12,3	11,4	10,8	10	—	—	—	—	
59,5	31,7	24	24	24	24	24	24	21,8	20,1	18,3	17	15,4	14,4	13,4	12,6	11,7	11,1	—	—	—	—	—	
57	33,3	24	24	24	24	24	24	23	21,2	19,4	18	16,4	15,3	14,2	13,4	12,5	—	—	—	—	—	—	
54	34,1	24	24	24	24	24	24	23,6	21,8	19,9	18,5	16,8	15,8	14,6	13,8	—	—	—	—	—	—	—	
51,5	35,3	24	24	24	24	24	24	24	22,7	20,7	19,3	17,6	16,5	15,3	—	—	—	—	—	—	—	—	
48,5	35,9	24	24	24	24	24	24	24	23,1	21,1	19,7	17,9	16,8	—	—	—	—	—	—	—	—	—	
46	36,5	24	24	24	24	24	24	24	23,6	21,6	20,1	18,3	—	—	—	—	—	—	—	—	—	—	
42,5	36,7	24	24	24	24	24	24	24	23,7	21,7	20,2	—	—	—	—	—	—	—	—	—	—	—	
40	36,8	24	24	24	24	24	24	24	23,9	21,8	—	—	—	—	—	—	—	—	—	—	—	—	
37	37	24	24	24	24	24	24	24	24	—	—	—	—	—	—	—	—	—	—	—	—	—	
34,5	34,5	24	24	24	24	24	24	24	—	—	—	—	—	—	—	—	—	—	—	—	—	—	
31	31	24	24	24	24	24	24	—	—	—	—	—	—	—	—	—	—	—	—	—	—	—	
28,5	28,5	24	24	24	24	—	—	—	—	—	—	—	—	—	—	—	—	—	—	—	—	—	
25,5	25,5	24	24	24	—	—	—	—	—	—	—	—	—	—	—	—	—	—	—	—	—	—	
23	23	24	24	—	—	—	—	—	—	—	—	—	—	—	—	—	—	—	—	—	—	—	

ST - DR [t]		Cargas máximas / Maximum loads / Charges maximales / Максимальные нагрузки / Maksimum yük / أقصى حمولة																					
		ST-DR – 48 t																					
[m]	48 t @ ...(m)	Alcance del gancho [m] / Hook reach [m] / Portée du crochet (m) / Радиус действия крюка (m) / Kancanın yüksekliği (m) / مدى الخطاف																					
		10	15	20	23	25,5	28,5	31	34,5	37	40	42,5	46	48,5	51,5	54	57	59,5	63	65,5	68,5	74,5	80
80	11,6	48	36,1	26	22	19,5	17	15,3	13,3	12,1	10,9	10	8,9	8,2	7,5	6,9	6,4	5,9	5,3	5	4,6	3,9	3,3
74,5	12,2	48	38,3	27,6	23,5	20,7	18,1	16,3	14,2	13	11,7	10,7	9,6	8,9	8,1	7,6	6,9	6,5	5,9	5,5	5,1	4,3	—
68,5	14,4	48	45,8	33,3	28,4	25,2	22,1	20	17,5	16	14,5	13,4	12,1	11,2	10,3	9,6	8,9	8,4	7,7	7,2	6,7	—	—
65,5	15,6	48	48	36,5	31,2	27,8	24,4	22,1	19,4	17,8	16,1	14,9	13,5	12,6	11,6	10,9	10,1	9,5	8,7	8,2	—	—	—
63	16,2	48	48	38,1	32,6	29	25,5	23,1	20,3	18,7	16,9	15,7	14,2	13,2	12,2	11,4	10,6	10	9,2	—	—	—	—
59,5	16,6	48	48	39,1	33,4	29,7	26,1	23,7	20,9	19,2	17,4	16,1	14,6	13,6	12,6	11,8	10,9	10,3	—	—	—	—	—
57	17,4	48	48	41,2	35,3	31,4	27,7	25,1	22,1	20,3	18,5	17,1	15,5	14,5	13,4	12,6	11,7	—	—	—	—	—	—
54	17,8	48	48	42,3	36,3	32,3	28,4	25,8	22,8	20,9	19	17,7	16	15	13,8	13	—	—	—	—	—	—	—
51,5	18,5	48	48	44	37,7	33,6	29,6	26,9	23,7	21,9	19,9	18,5	16,7	15,7	14,5	—	—	—	—	—	—	—	—
48,5	18,8	48	48	44,9	38,5	34,3	30,2	27,4	24,2	22,3	20,3	18,9	17,1	16	—	—	—	—	—	—	—	—	—
46	19,2	48	48	45,8	39,3	35	30,9	28	24,8	22,8	20,8	19,3	17,5	—	—	—	—	—	—	—	—	—	—
42,5	19,2	48	48	46	39,5	35,2	31	28,2	24,9	22,9	20,9	19,4	—	—	—	—	—	—	—	—	—	—	—
40	19,3	48	48	46,3	39,7	35,4	31,2	28,3	25	23,1	21	—	—	—	—	—	—	—	—	—	—	—	—
37	19,4	48	48	46,5	39,9	35,6	31,4	28,5	25,2	23,2	—	—	—	—	—	—	—	—	—	—	—	—	—
34,5	19,6	48	48	47,1	40,4	36	31,8	28,9	25,5	—	—	—	—	—	—	—	—	—	—	—	—	—	—
31	19,7	48	48	47,1	40,4	36,1	31,9	28,9	—	—	—	—	—	—	—	—	—	—	—	—	—	—	—
28,5	19,8	48	48	47,4	40,7	36,3	32	—	—	—	—	—	—	—	—	—	—	—	—	—	—	—	—
25,5	19,8	48	48	47,5	40,7	36,3	—	—	—	—	—	—	—	—	—	—	—	—	—	—	—	—	—
23	19,9	48	48	47,8	41	—	—	—	—	—	—	—	—	—	—	—	—	—	—	—	—	—	—

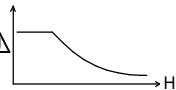
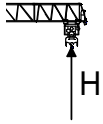

*opcional *optional *en option *опция *opsiyonel *اختياري		
	EC150115VF 110 kW	*EC180150VF 132 kW
	 <p>24 t ... 25 m/min. 3 t ... 115 m/min.</p>	 <p>24 t ... 30 m/min. 3,4 t ... 150 m/min.</p>
	 <p>48 t ... 13 m/min. 6 t ... 58 m/min.</p>	 <p>48 t ... 15 m/min. 6,8 t ... 75 m/min.</p>

			 400V 50Hz	  
OG4006VF 4 x 7,5 kW	TC2560VF 18,4 kW	TH4010 29,4 kW	P_{TOTAL}(EC150115VF+ OG4006VF + TC2560VF) = 158,4 kW P_{TOTAL}(EC180150VF+ OG4006VF + TC2560VF) = 180,4 kW	
0...0,7 r/min sl/min	24 t 0...60 m/min 48 t 0...30 m/min	0,6 m/min	 <p>H ≤ SR 455 m DR 227m</p> <p>1.108m</p>	

DENOMINACIÓN / DENOMINATION		L [ft]	A [ft]	H [ft]	P / W [lb]
Torre / Tower / Tour / Башня / Kule /	TSR20	4,260	2,251	2,251	3.110
	TSR20-5,6	5,990	2,257	2,257	4.275
	TSR120-5,6	5,990	2,257	2,257	6.850
	TSP20	4,374	2,365	2,413	5.615
	TSP20-5,6	6,164	2,365	2,413	7.665
	TSP20-5,6A	6,077	2,285	2,383	7.127
Torre asiento pista + base punta de torre + orientación Slewing table + tower head base + slewing mechanism		4,570	2,360	2,590	12.770
Punta de torre / Tower head		4,370	2,210	2,360	3.910
Conjunto asiento pista, punta de torre y orientación Slewing table assembly, tower head and slewing mechanism		8,120	3,300	2,910	16.680
Tramo de pluma Jib section	PC22-31	11,746	2,310	2,510	6.635
	PC22-32 + Tr	11,755	2,080	2,490	8.300
	PC22-33	11,790	2,060	2,470	6.290
	PC22-34b	3,200	2,060	2,470	1.765
	PC22-34	6,062	2,060	2,470	2.950
	PC22-35	6,040	2,060	2,455	2.700
PT22-36	PT22-36	11,745	2,060	2,455	3.025
	PT22-37	11,745	2,060	2,455	2.250
	PT22-38	5,920	2,060	2,430	1.200
	PT22-39	5,860	2,060	2,430	770
	PP22	1,250	2,310	0,640	570
Contrapluma / Counterjib / Contre-flèche Противовесная консоль / Кюрук / المعاكس / الذراع	C18-1	6,200	2,070	0,770	2.805
	C18-2	6,645	2,020	0,880	3.020
	C18-3	3,280	2,020	0,880	1.805
	C18-4	11,56	2,115	1,000	5.810
Contrapluma + Mec. Elevación + Armario eléctrico Counterjib + Hoisting Mech. + Electrical cabinet Contre-flèche + Mech. De Levage + armoire électrique		11,56	2,285	2,305	15.145
Polipasto / Hook assembly / Palan / Полуснаст / Kanca takımı / ككرة □	SR	1,750	1,620	0,370	1.050
	ST-DR	2,130	0,875	3,150	2.150
Carro / Trolley / Chariot / Грузовая тележка / Şaryo / عربة	SR	2,840	2,325	2,730	1.365
	ST-DR	3,340	2,375	2,900	2.115
Plataforma y cabina / Platform and cabin / Plateforme et cabine منصة وكابينة / Platform ve kabin /		3,860	2,240	2,500	1.160
Armario eléctrico y plataforma / Electrical cabinet and platform / armoire électrique et plateforme		2,755	1,601	2,462	1.010
Soporte y elevación (sin cable) / Support and hoisting (without rope) / Support et levage (sans câble) Опора и подъем (без троса) / Destek ve vinç kulesi (kablосuz) دعم ورفع (بدون كابل)		2,540	2,240	1,680	5.800
Transporte torre de montaje / Jacking cage transport Transport de tour de montage / Транспортировка монтажной башни / Kaldırma kafesinin taşınması / نقل برج التركيب		10,820	2,285	2,395	12.140



Fecha / Date: 11/03/2020

Reservado el derecho a modificaciones sin previo aviso. Declinamos toda responsabilidad derivada de la información proporcionada / Subject to modification, without previous warning. This information is supplied without liability / L'entreprise se réserve le droit de procéder à des modifications sans préavis. Nous déclinons toute responsabilité quant aux informations fournies / Мы оставляем за собой право на внесение изменений без предварительного уведомления. Мы снимаем с себя любую ответственность в отношении предоставленной информации / Önceden bildirilmeksizin değiştirilme hakkı saklıdır. Verilen bilgiler için hiçbir sorumluluk kabul etmemekteyiz
حقوق التغيير محفوظة دون إشعار مسبق. دون أدنى مسؤولية عن المعلومات المقدمة



FEM 1005 – C25

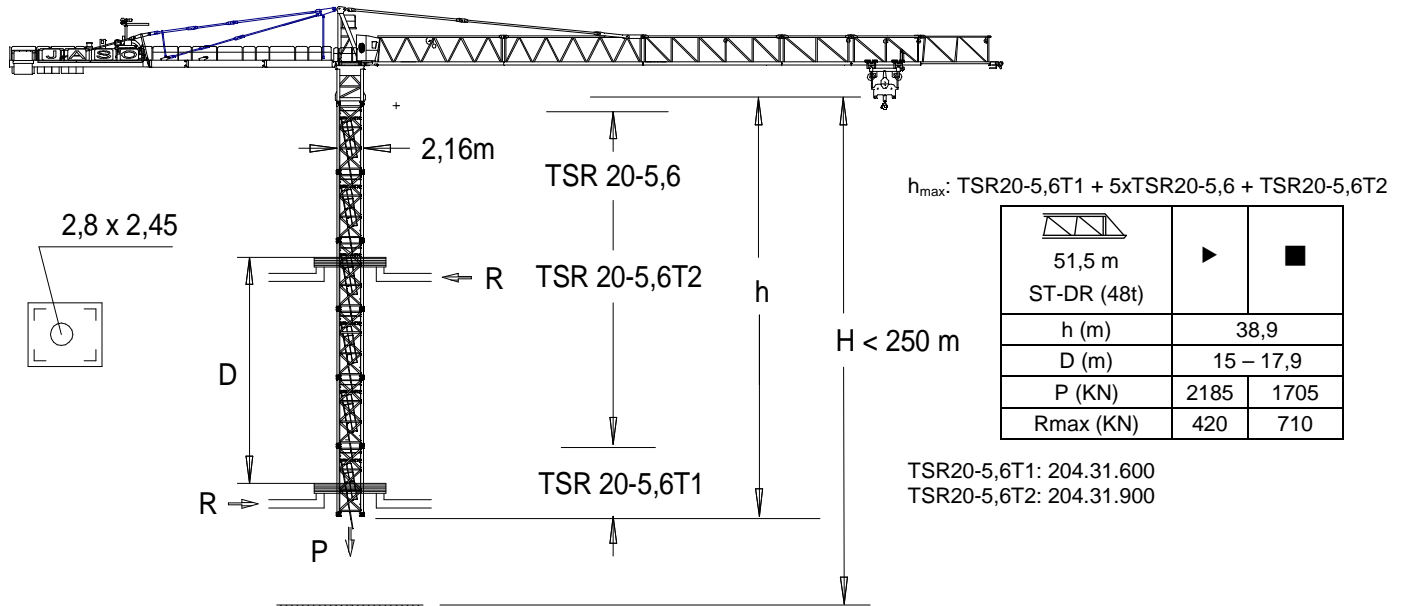

Trepado interno / Internal climbing. / Téléscopage intérieur /
Внутренняя лестница / Bina içi tirmanma / التسلق الداخلي

 Viento fuera de servicio / Out of service wind / Vitesse du vent hors service / Ветровая нагрузка в покое / Rüzgar devre dışı / الريح خارج الخدمة

 Consultar / Consult / Nous consulter / Консультируйтесь / Danışınız / الرجوع إلى

 En servicio / In service / En service / В работе / Devrede / في الخدمة

 Fuera de servicio / Out of service / Hors service / В покое / Devre dışı / خارج الخدمة



Ctra./Rd. Madrid - Irún Km. 415 - 20.213 IDIAZABAL [Gipuzkoa] ESPAÑA / SPAIN
P.O. Box, 23 - 20.200 BEASAIN - E-mail: jaso@jaso.com
Tel. +34 943 - 18 70 00 • Fax. +34 943 - 18 70 20
www.jaso.com

Fecha / Date: 18/03/2020



FEM 1005 – C25

DELEGACION / DEALER

Reservado el derecho a modificaciones sin previo aviso. Declinamos toda responsabilidad derivada de la información proporcionada / Subject to modification, without previous warning. This information is supplied without liability / L'entreprise se réserve le droit de procéder à des modifications sans préavis. Nous déclinons toute responsabilité quant aux informations fournies / Мы оставляем за собой право на внесение изменений без предварительного уведомления. Мы снимаем с себя любую ответственность в отношении предоставленной информации / Önceden bildirilmeksizin değiştirilme hakkı saklıdır. Verilen bilgiler için hiçbir sorumluluk kabul etmemekteyiz /

حقوق التغيير محفوظة دون إشعار مسبق. دون أدنى مسؤولية عن المعلومات المقدمة